

NOVATECH

FTP400x80- 40 HL90

EAN 4031582319507

ホイールセンター：鋳鉄

タイヤ：ポリウレタン、鋳物、精密ボールベアリング

TENTE

BETTER MOBILITY. BETTER LIFE.



Picture may differ from original product

技術データ

ホイール径	400 mm
ホイール幅	80 mm
車軸穴直径	40 mm
ハブの長さ	90 mm
耐熱温度	- 10 / + 60 摂氏
規格	EN 12533
重さ	23.598 kg
タイヤの硬さ	shore D 42
耐荷重	2500 kg
静荷重	5000 kg

Dimensions

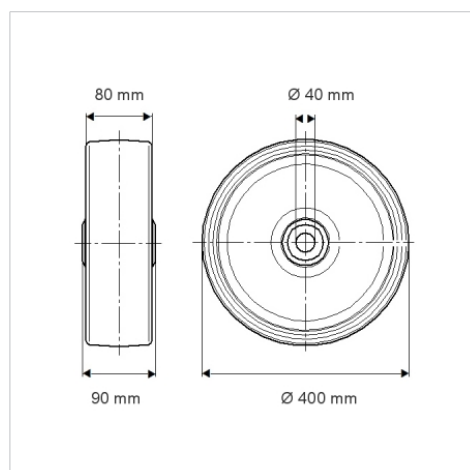

Advantages at a glance

回転抵抗	● ● ● ● ○
動作ノイズ	● ● ● ○ ○
摩擦	● ● ● ● ○
さび止め	● ● ● ○ ○

Structure & Mounting

