

NOVATECH

FTP400x80-Ø40 HL90

EAN 4031582319507

Wielkern van gietijzer met gegoten polyurethaan loopvlak, voorzien van precisiekogellagers



BETTER MOBILITY. BETTER LIFE.



Foto kan afwijken van het originele product

Technische gegevens

Wieldiameter	400 mm
Wielbreedte	80 mm
Asgat-Ø	40 mm
Naaflengte	90 mm
Temperatuur	- 10 / + 60 °C
Standaard	EN 12533
Eigen gewicht	23.598 kg
Hardheid van de band	Shore D 42
Dyn. draagvermogen	2500 kg
Statisch draagvermogen	5000 kg

Afmetingen

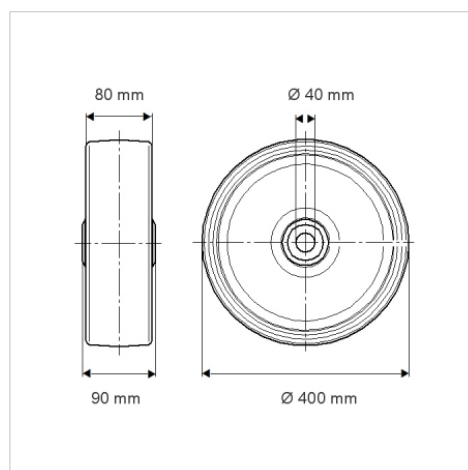

Kenmerken

Rolweerstand	● ● ● ● ○
Verplaatsingsgeluid	● ● ● ○ ○
Strepen	● ● ● ● ○
Roest bescherming	● ● ● ○ ○

Structuur en montage

