

NOVATECH

FTP400x80-Ø40 HL90

EAN 4031582319507

Piasta odlewana z żeliwa, bieżnia z lanego poliuretanu. Łożyska kulkowe zwykłe.

TENTE

BETTER MOBILITY. BETTER LIFE.



Zdjęcie może różnić się od oryginalnego produktu.

Dane techniczne

Koło-Ø	400 mm
Szerokość koła	80 mm
Średnica osi - Ø	40 mm
Szerokość piasty	90 mm
Zakres temperatury	- 10 / + 60 °C
Standard	EN 12533
Masa	23.598 kg
Twardość bieżni	Shore D 42
Nośność dynamiczna	2500 kg
Nośność statyczna	5000 kg

Wymiary

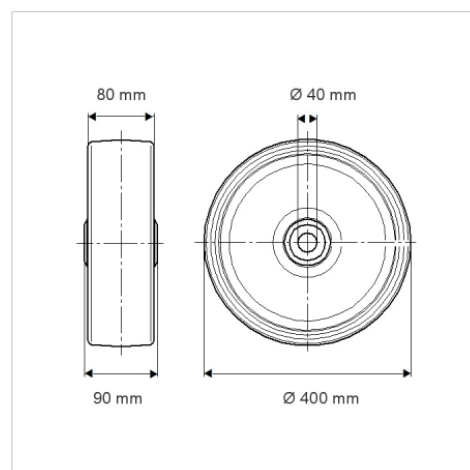

Zalety

Łatwość toczenia	● ● ● ● ○
Hałas związany z ruchem	● ● ● ○ ○
Ścieranie	● ● ● ● ○
Ochrona przed rdzą	● ● ● ○ ○

Mocowanie

