

ELASTECH

IEP160x50-Ø20

EAN 4031582319705

Wielkern van aluminium op precisiekogellagers, met zwarte opge vulcaniseerde elastische rubberband



BETTER MOBILITY. BETTER LIFE.



Foto kan afwijken van het originele product

Technische gegevens

Wieldiameter	160 mm
Wielbreedte	50 mm
Asgat-Ø	20 mm
Naaflengte	60 mm
Temperatuur	- 20 / + 85 °C
Standaard	EN 12532
Eigen gewicht	1.31 kg
Hardheid van de band	Shore A 68
Dyn. draagvermogen	350 kg
Statisch draagvermogen	700 kg

Afmetingen

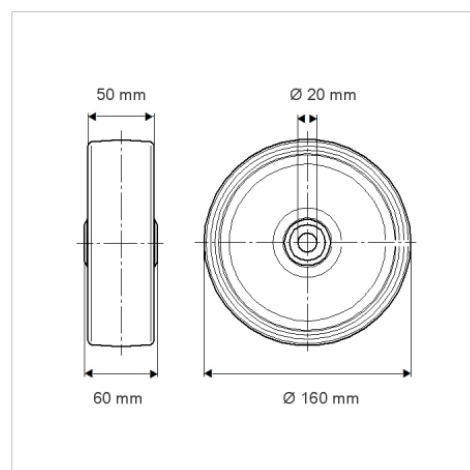

Kenmerken

Rolweerstand	● ● ● ○ ○
Verplaatsingsgeluid	● ● ● ○ ○
Strepen	● ● ● ○ ○
Roest bescherming	● ● ● ○ ○

Structuur en montage

