

ELASTECH

IEP250x50-Ø20

EAN 4031582319750

Piasta aluminiowa, bieżnia z gumy elastycznej, nawulkanizowana. Łożyska kulkowe zwykłe

TENTE

BETTER MOBILITY. BETTER LIFE.



Zdjęcie może różnić się od oryginalnego produktu.

Dane techniczne

Koło-Ø	250 mm
Szerokość koła	50 mm
Średnica osi - Ø	20 mm
Szerokość piasty	60 mm
Zakres temperatury	- 20 / + 85 °C
Standard	EN 12532
Masa	2.37 kg
Twardość bieżni	Shore A 68
Nośność dynamiczna	500 kg
Nośność statyczna	1000 kg

Wymiary

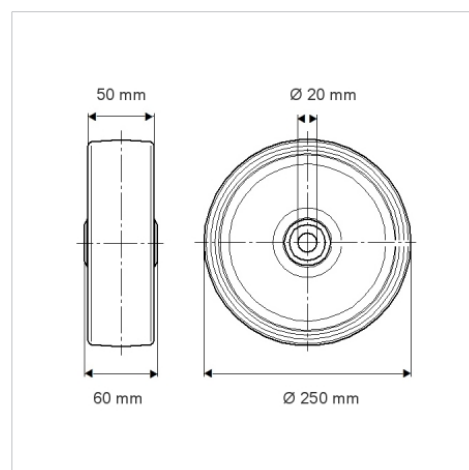

Zalety

Łatwość toczenia	● ● ● ○ ○
Hałas związany z ruchem	● ● ● ○ ○
Ścieranie	● ● ● ○ ○
Ochrona przed rdzą	● ● ● ○ ○

Mocowanie

