

DURATECH PLUS

MOP150x50-Ø30

EAN 4031582320022

Центр колеса изготовлен из Полиамида, модель для особо высоких нагрузок, прецизионный шариковый подшипник

TENTE

BETTER MOBILITY. BETTER LIFE.



Picture may differ from original product

Технические характеристики

Диаметр колеса	150 мм
Ширина колеса	50 мм
Отверстие оси Ø	30 мм
Длина втулки	60 мм
Температура	- 40 / + 80 °C
Стандарт	EN 12533
Вес	1.446 кг
Твердость протектора	твердость по Шору D 75
Тип подшипника	6306 Нет.
Допустимая динамическая нагрузка	2100 кг
Допустимая статическая нагрузка	4200 кг

Advantages at a glance

Качество качения	● ● ● ● ●
Шум движения	● ● ● ○ ○
Трение	● ● ● ● ●
Коррозионная стойкость	● ● ● ○ ○

Dimensions

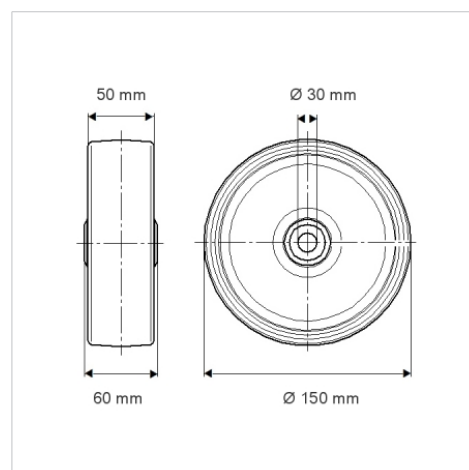

Structure & Mounting

