

DURATECH PLUS

MOP200x50-Ø35

EAN 4031582320053

Wielkern van polyamide, wielnaaf op precisiekogellager, extra zware Heavy Duty uitvoering



BETTER MOBILITY. BETTER LIFE.



Foto kan afwijken van het originele product

Technische gegevens

Wieldiameter	200 mm
Wielbreedte	50 mm
Asgat-Ø	35 mm
Naaf lengte	60 mm
Temperatuur	- 40 / + 80 °C
Standaard	EN 12533
Eigen gewicht	2.578 kg
Hardheid van de band	Shore D 75
Lager	6307 Nr.
Dyn. draagvermogen	2800 kg
Statisch draagvermogen	5600 kg

Afmetingen

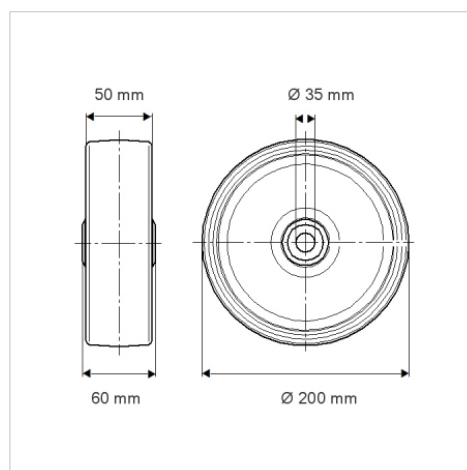

Kenmerken

Rolweerstand	● ● ● ● ●
Verplaatsingsgeluid	● ● ● ○ ○
Strepen	● ● ● ● ●
Roest bescherming	● ● ● ○ ○

Structuur en montage

