

# DURATECH PLUS

## MOP200x50-Ø35

EAN 4031582320053

Piasta koła wykonana z poliamidu, model do skrajnie dużych obciążeń, łożysko kulkowe precyzyjne

**TENTE**

BETTER MOBILITY. BETTER LIFE.



Zdjęcie może różnić się od oryginalnego produktu.

### Dane techniczne

Koło-Ø	200 mm
Szerokość koła	50 mm
Średnica osi - Ø	35 mm
Szerokość piasty	60 mm
Zakres temperatury	- 40 / + 80 °C
Standard	EN 12533
Masa	2.578 kg
Twardość bieżni	Shore D 75
Łożysko	6307 nr
Nośność dynamiczna	2800 kg
Nośność statyczna	5600 kg

### Zalety

Łatwość toczenia	● ● ● ● ●
Hałas związany z ruchem	● ● ● ○ ○
Ścieranie	● ● ● ● ●
Ochrona przed rdzą	● ● ● ○ ○

### Wymiary

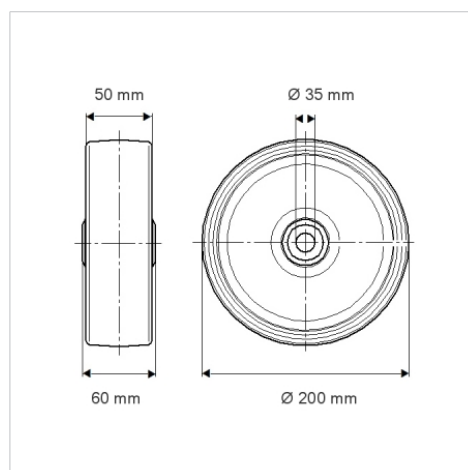

### Mocowanie

