

DURATECH PLUS

МОР200x50-Ø35

EAN 4031582320053

Центр колеса із поліаміду, дуже великовантажна модель, прецизійний шарикопідшипник

TENTE

BETTER MOBILITY. BETTER LIFE.



Picture may differ from original product

Технічні характеристики

Діаметр колеса	200 MM
Ширина колеса	50 MM
Діаметр отвору осі	35 MM
Довжина ступиці	60 MM
Температура	- 40 / + 80 °C
Стандарт	EN 12533
Вага	2.578 кг
Міцність покриття	Міцність за Шором D 75
Тип підшипнику	6307 Номер
Вантажопідйомність	2800 кг
допустиме навантаження (статичне)	5600 кг

Advantages at a glance

Характеристики обертання	● ● ● ● ●
Шум при переміщенні	● ● ● ○ ○
Тертя	● ● ● ● ●
Стійкий до корозії	● ● ● ○ ○

Dimensions

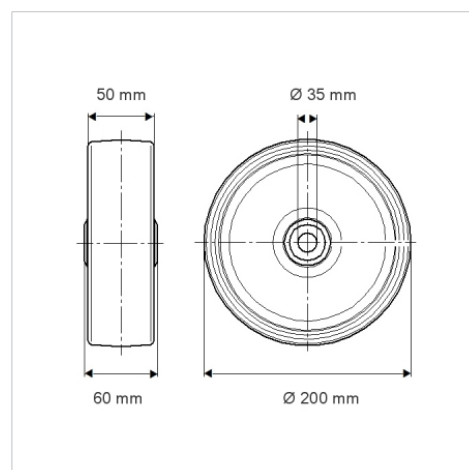

Structure & Mounting

