

SUPRATECH

PJP075x25-Ø6

EAN 4031582070248

Núcleo da roda de Polipropileno, Superfície de rodagem: TENTEprene (borracha termoplástica), cinzenta, não deixa marca, rolamento rígido de esferas, com anti-fios

TENTE

BETTER MOBILITY. BETTER LIFE.



Picture may differ from original product

Dados técnicos

Diâmetro da roda	75 mm
Largura da roda	25 mm
Diâmetro do eixo	6.3 mm
comprimento do cubo da roda	28.2 mm
Temperatura	- 20 / + 60 °C
Norma	EN 12530
Peso da roda	0.094 kg
Dureza da superfície de rodagem	Shore A 87
Capacidade de carga	75 kg
Cap. de carga estática	150 kg

Dimensions

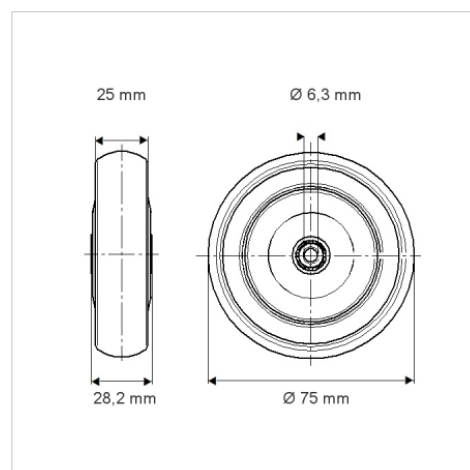

Advantages at a glance

Resistência de rolamento	● ● ● ○ ○
Ruído de movimento	● ● ● ○ ○
Desgaste	● ● ● ○ ○
Protecção contra oxidação	● ● ● ○ ○