

BASETECH

POO065x30-Ø12 RAL9011

EAN 4031582320718

Корпус на колелото от полипропилен, плъзгащ лагер



BETTER MOBILITY. BETTER LIFE.



Снимката може да се различава от оригиналния продукт

Технически данни

Диаметър на колело	65 мм
Ширина на гумите	30 мм
Отвор на оста-Ø	12.1 мм
Дължина на втулката	34.5 мм
Температура	- 20 / + 60 °C
Стандарт	EN 12532
Тегло	0.047 кг
Твърдост на работната повърхнина	Твърдост по Шор D 65
Динамична товароносимост	120 кг
Статична товароносимост	240 кг

Размери

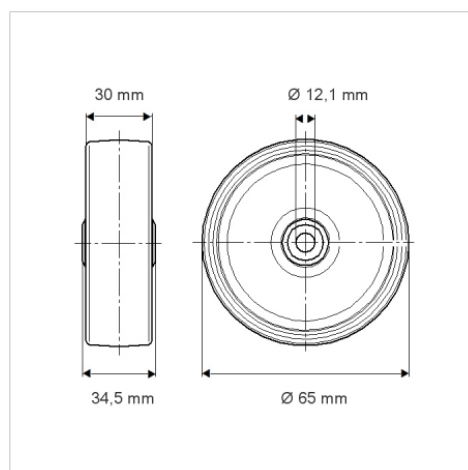

Бляскави предимства

Съпротивление при завъртане	● ● ● ○ ○
Шум при движение	● ● ● ○ ○
Износване	● ● ● ● ●
Защита от ръжда	● ● ● ○ ○