

BASETECH

POO065x30-Ø12 RAL9011

EAN 4031582320718

Corps de roue polypropylène, moyeu lisse



BETTER MOBILITY. BETTER LIFE.



L'image peut différer du produit original

Données techniques

Diamètre de roue	65 mm
Largeur de roue	30 mm
Alésage - Ø	12.1 mm
Longueur de moyeu	34.5 mm
Résistance à la température	- 20 / + 60 °C
Norme	EN 12532
Poids	0.047 kg
Dureté du bandage	Shore D 65
Capacité de charge dynamique	120 kg
Capacité de charge statique	240 kg

Dimensions

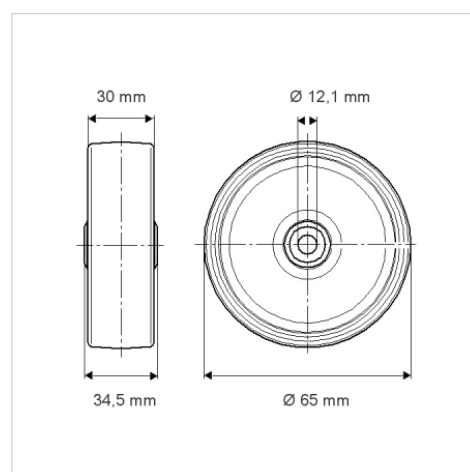

Propriétés

Résistance au roulement	● ● ● ○ ○
Bruit du mouvement	● ● ● ○ ○
Usure	● ● ● ● ●
Résistance à l'oxydation	● ● ● ○ ○