

BASETECH

POO080x34-Ø12 RAL9011

EAN 4031582320732

聚丙烯制轮心,
滑动轴承



BETTER MOBILITY. BETTER LIFE.



Picture may differ from original product

技术数据

轮子直径	80 毫米
车轮宽度	34 毫米
轮轴孔 直径	12.1 毫米
轴心长度	44.4 毫米
温度	- 20 / + 60 摄氏度
标准	EN 12532
重量	0.064 公斤
轮面硬度	支杆 D 65
动(力)载重量	125 公斤
静载重量	250 公斤

Dimensions

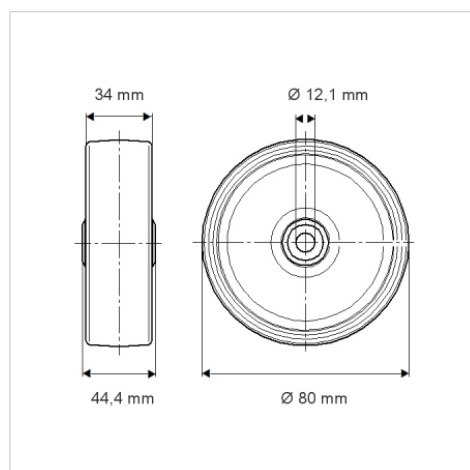

Advantages at a glance

滚动阻力	● ● ● ○ ○
运动噪音	● ● ● ○ ○
磨损	● ● ● ● ●
防锈	● ● ● ○ ○