

BASETECH

POR080x34-Ø12 RAL9011

EAN 4031582320763

Corps de roue polypropylène, roulements rouleaux



BETTER MOBILITY. BETTER LIFE.



L'image peut différer du produit original

Données techniques

Diamètre de roue	80 mm
Largeur de roue	34 mm
Alésage - Ø	12 mm
Longueur de moyeu	44.4 mm
Résistance à la température	- 20 / + 60 °C
Norme	EN 12532
Poids	0.102 kg
Dureté du bandage	Shore D 65
Capacité de charge dynamique	125 kg
Capacité de charge statique	250 kg

Dimensions

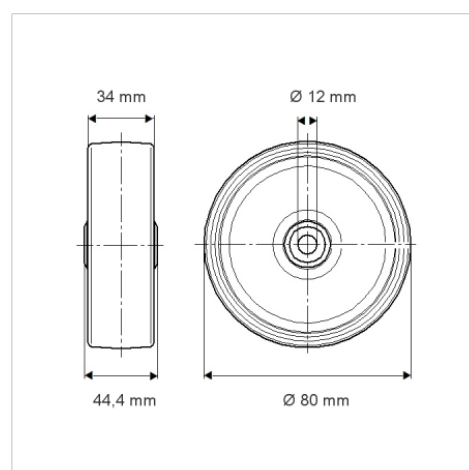

Propriétés

Résistance au roulement	● ● ● ○ ○
Bruit du mouvement	● ● ● ○ ○
Usure	● ● ● ● ●
Résistance à l'oxydation	● ● ● ○ ○