

# PURETECH

PVO160x40-Ø20

EAN 4031582321210

Wielkern van polypropyleen met zwarte rubberband, wielnaaf op glijlager



BETTER MOBILITY. BETTER LIFE.



Foto kan afwijken van het originele product

## Technische gegevens

Wieldiameter	160 mm
Wielbreedte	40 mm
Asgat-Ø	20.1 mm
Naaflengte	58 mm
Temperatuur	- 20 / + 60 °C
Standaard	EN 12532
Eigen gewicht	0.701 kg
Hardheid van de band	Shore A 80
Dyn. draagvermogen	135 kg
Statisch draagvermogen	270 kg

## Afmetingen

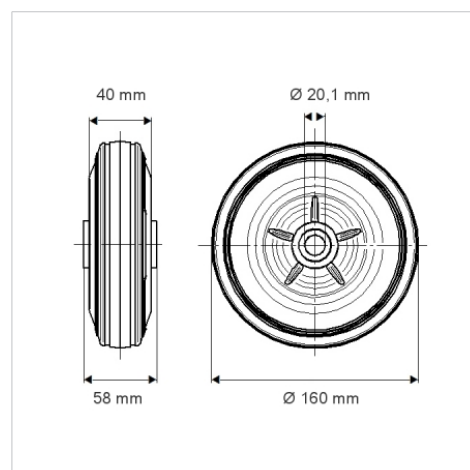

## Kenmerken

Rolweerstand	● ● ○ ○ ○
Verplaatsingsgeluid	● ● ● ○ ○
Strepen	● ● ○ ○ ○
Roest bescherming	● ● ● ○ ○