

PURETECH

PVR250x60-Ø25

EAN 4031582321340

Корпус на колелото от полипропилен, работна повърхнина от черна гума, ролков лагер

TENTE

BETTER MOBILITY. BETTER LIFE.



Снимката може да се различава от оригиналния продукт

Технически данни

Диаметър на колело	250 мм
Ширина на гумите	60 мм
Отвор на оста-Ø	25 мм
Дължина на втулката	74 мм
Температура	- 20 / + 60 °C
Стандарт	EN 12532
Тегло	2.872 кг
Твърдост на работната повърхнина	Твърдост по Шор А 80
Динамична товароносимост	295 кг
Статична товароносимост	590 кг

Размери

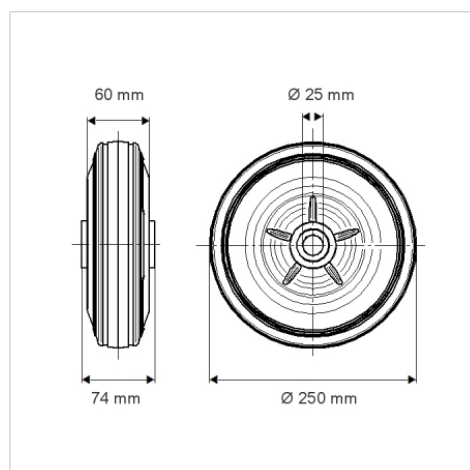

Бляскави предимства

Съпротивление при завъртане	● ● ● ○ ○
Шум при движение	● ● ● ○ ○
Износване	● ● ○ ○ ○
Защита от ръжда	● ● ● ○ ○