

PURETECH

PVR250x60-Ø25

EAN 4031582321340

Centro della ruota in polipropilene.
Fascia: gomma vulcanizzata nera, mozzo su cuscinetto a rulli

TENTE

BETTER MOBILITY. BETTER LIFE.



L'immagine potrebbe essere diversa dal prodotto originale

Informazioni Tecniche

Diametro ruota	250 mm
Larghezza della ruota	60 mm
Foro asse Ø	25 mm
Lunghezza mozzo	74 mm
Temperatura	- 20 / + 60 °C
Norma	EN 12532
Peso	2.872 kg
Durezza della fascia	Shore A 80
Portata	295 kg
Portata statica	590 kg

Dimensioni

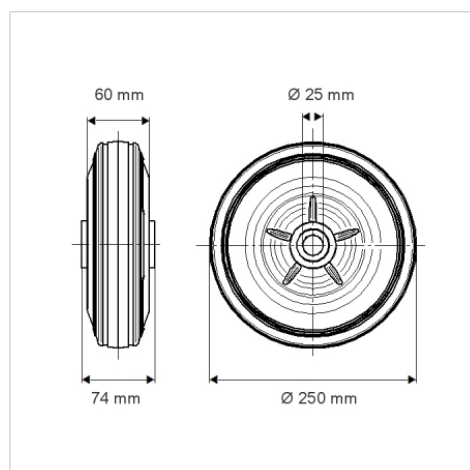

Caratteristiche

Resistenza al rotolamento	● ● ● ○ ○
Silenziosità	● ● ● ○ ○
Abrasione	● ● ○ ○ ○
Protezione dalla corrosione	● ● ● ○ ○