

PURETECH

PVR250x60-Ø25

EAN 4031582321340

Wielkern van polypropyleen met zwarte rubberband, wielnaaf op rollager



BETTER MOBILITY. BETTER LIFE.



Foto kan afwijken van het originele product

Technische gegevens

Wieldiameter	250 mm
Wielbreedte	60 mm
Asgat-Ø	25 mm
Naaflengte	74 mm
Temperatuur	- 20 / + 60 °C
Standaard	EN 12532
Eigen gewicht	2.872 kg
Hardheid van de band	Shore A 80
Dyn. draagvermogen	295 kg
Statisch draagvermogen	590 kg

Afmetingen

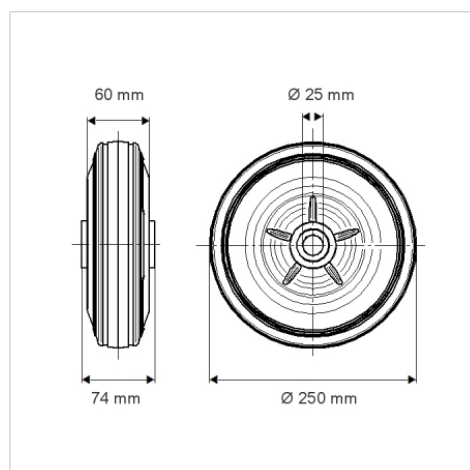

Kenmerken

Rolweerstand	● ● ● ○ ○
Verplaatsingsgeluid	● ● ● ○ ○
Strepen	● ● ○ ○ ○
Roest bescherming	● ● ● ○ ○