

PURETECH

PVR250x60-Ø25

EAN 4031582321340

Piasta polipropylenowa, bieżnia z pełnej, czarnej gumy. Łożysko rolkowe.

TENTE

BETTER MOBILITY. BETTER LIFE.



Zdjęcie może różnić się od oryginalnego produktu.

Dane techniczne

Koło-Ø	250 mm
Szerokość koła	60 mm
Średnica osi - Ø	25 mm
Szerokość piasty	74 mm
Zakres temperatury	- 20 / + 60 °C
Standard	EN 12532
Masa	2.872 kg
Twardość bieżni	Shore A 80
Nośność dynamiczna	295 kg
Nośność statyczna	590 kg

Wymiary

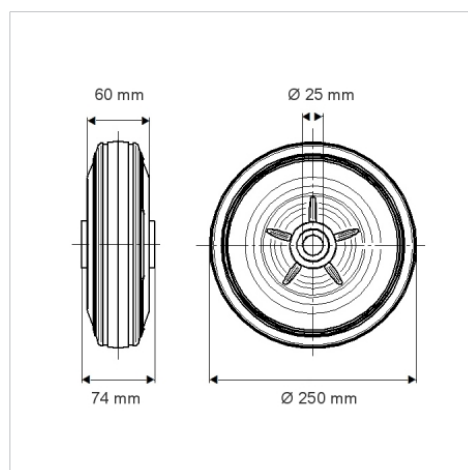

Zalety

Łatwość toczenia	● ● ● ○ ○
Hałas związany z ruchem	● ● ● ○ ○
Ścieranie	● ● ○ ○ ○
Ochrona przed rdzą	● ● ● ○ ○