

NOVATECH

STP250x100-Ø35 HL120

EAN 4031582322231

Radkörper aus Stahlblech, lackiert, schwere Ausführung, Lauffläche aus gegossenem Polyurethan, Präzisionskugellager



BETTER MOBILITY. BETTER LIFE.



Abbildung kann vom Original abweichen

Technische Daten

Rad-Ø	250 mm
Radbreite	100 mm
Achsloch-Ø	35 mm
Nabenlänge	120 mm
Temperaturbereich	- 10 / + 60 °C
Norm	EN 12533
Eigengewicht	18.321 kg
Härte der Lauffläche	Shore D 42
Tragfähigkeit	2200 kg
Tragfähigkeit (statisch)	4400 kg

Abmessungen

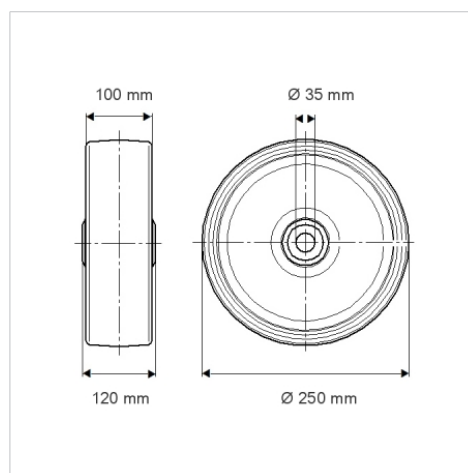

Vorteile im Überblick

Laufverhalten	● ● ● ○ ○
Fahrgeräusch	● ● ● ○ ○
Verschleißbeständigkeit	● ● ● ● ○
Korrosionsbeständigkeit	● ● ● ○ ○

Aufbau & Befestigung

