

NOVATECH

STP500x150-Ø50 HL160

EAN 4031582322286

Jantă din tablă de oțel ambutisată pentru sarcini mari, vopsită, suprafață de rulare din poliuretan turnat, rulment de precizie

TENTE

BETTER MOBILITY. BETTER LIFE.



Picture may differ from original product

Date Tehnice

Diametrul roții	500 mm
Lățimea roții	150 mm
Alezaj butuc	50 mm
Lungime butuc	160 mm
Temperatura	- 10 / + 60 °C
Standard	EN 12533
Greutate	62.353 kg
Rigiditatea suprafeței de rulare	Shore D 42
Sarcină dinamică	5300 kg
Sarcină statică	10600 kg

Dimensions

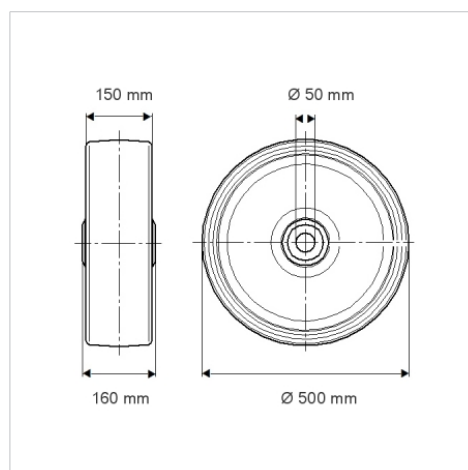

Advantages at a glance

Rezistență la rulare	● ● ● ○ ○
Zgomot de mișcare	● ● ● ○ ○
Uzare	● ● ● ● ○
Protecție împotriva ruginii	● ● ● ○ ○

Structure & Mounting

