

NOVATECH

STP500x150-Ø50 HL160

EAN 4031582322286

Центр колеса із штампованої сталі, покритий лаком, надміцний, протектор: поліуретан, литий, прецизійний шарикопідшипник

TENTE

BETTER MOBILITY. BETTER LIFE.



Picture may differ from original product

Технічні характеристики

Діаметр колеса	500 MM
Ширина колеса	150 MM
Діаметр отвору осі	50 MM
Довжина ступиці	160 MM
Температура	- 10 / + 60 °C
Стандарт	EN 12533
Вага	62.353 кг
Міцність покриття	Міцність за Шором D 42
Вантажопідйомність	5300 кг
допустиме навантаження (статичне)	10600 кг

Advantages at a glance

Характеристики обертання	● ● ● ○ ○
Шум при переміщенні	● ● ● ○ ○
Тертя	● ● ● ● ○
Стійкий до корозії	● ● ● ○ ○

Dimensions

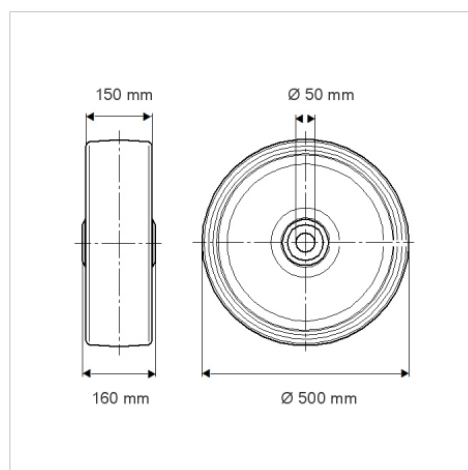

Structure & Mounting

