

NOVATECH

STP500x80-Ø50 HL90

EAN 4031582322293

Nehéz kivitelű, préselt, lakkozott acéllemez keréktárcsa, öntött poliuretán futófelület, precíziós golyóscsapágy.

TENTE

BETTER MOBILITY. BETTER LIFE.



A kép eltérhet az eredeti terméktől

Műszaki adatok

Keréktárcsa átmérő	500 mm
Kerékszélesség	80 mm
Tengelyfurat átmérője	50 mm
Agyhossz	90 mm
Hőtartomány	- 10 / + 60 °C
Szabvány	EN 12533
Súly	40.634 kg
Futófelület keménysége	Shore D 42
Terhelhetőség	3200 kg
Statikus teherbírás	6400 kg

Méretetek

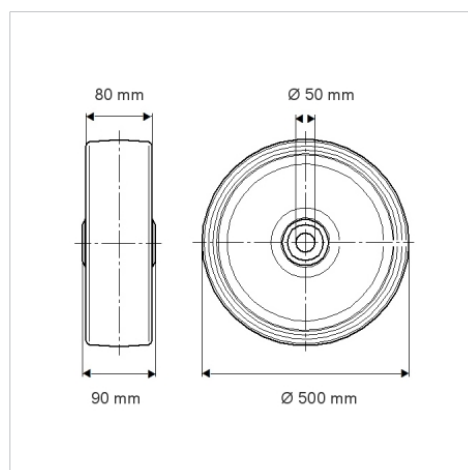

Előnyök egy pillantással

Gördülési ellenállás	● ● ● ○ ○
Mozgás közbeni zaj	● ● ● ○ ○
Kopás	● ● ● ● ○
Rozsda elleni védelem	● ● ● ○ ○

Szerkezet és Szerelés

