

NOVATECH

STP500x80-Ø50 HL90

EAN 4031582322293

Центр колеса із штампованої сталі, покритий лаком, надміцний, протектор: поліуретан, литий, прецизійний шарикопідшипник

TENTE

BETTER MOBILITY. BETTER LIFE.



Picture may differ from original product

Технічні характеристики

Діаметр колеса	500 MM
Ширина колеса	80 MM
Діаметр отвору осі	50 MM
Довжина ступиці	90 MM
Температура	- 10 / + 60 °C
Стандарт	EN 12533
Вага	40.634 кг
Міцність покриття	Міцність за Шором D 42
Вантажопідйомність	3200 кг
допустиме навантаження (статичне)	6400 кг

Advantages at a glance

Характеристики обертання	● ● ● ○ ○
Шум при переміщенні	● ● ● ○ ○
Тертя	● ● ● ● ○
Стійкий до корозії	● ● ● ○ ○

Dimensions

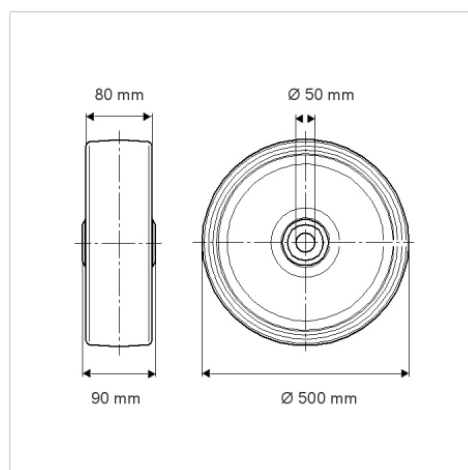

Structure & Mounting

