

# DURATECH

TOO100x50-Ø15

EAN 4031582322484

Piasta z poliamidu, wykonanie ciężkie. Łożysko ślizgowe.

**TENTE**

BETTER MOBILITY. BETTER LIFE.



Zdjęcie może różnić się od oryginalnego produktu.

## Dane techniczne

Koło-Ø	100 mm
Szerokość koła	50 mm
Średnica osi - Ø	15 mm
Szerokość piasty	60 mm
Zakres temperatury	- 40 / + 80 °C
Standard	EN 12533
Masa	0.388 kg
Twardość bieżni	Shore D 75
Nośność dynamiczna	600 kg
Nośność statyczna	1200 kg

## Zalety

Łatwość toczenia	● ● ● ○ ○
Hałas związany z ruchem	● ● ● ○ ○
Ścieranie	● ● ● ● ●
Ochrona przed rdzą	● ● ● ○ ○

## Wymiary

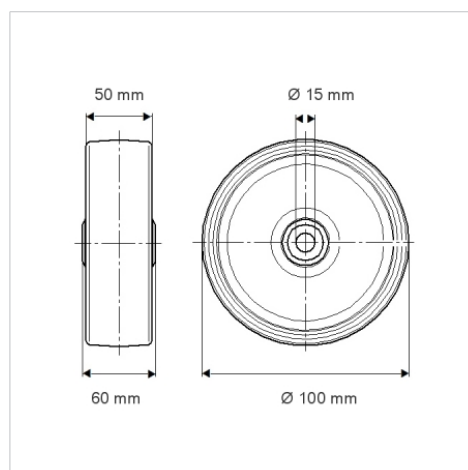

## Mocowanie

