

# DURATECH

## T00125x50- 15

EAN 4031582322507

ホイールセンター：ポリアミド  
重量物用、ブレーンベアリング

# TENTE

BETTER MOBILITY. BETTER LIFE.



Picture may differ from original product

### 技術データ

ホイール径	125 mm
ホイール幅	50 mm
車軸穴直径	15 mm
ハブの長さ	60 mm
耐熱温度	- 40 / + 80 摂氏
規格	EN 12533
重さ	0.536 kg
タイヤの硬さ	shore D 75
耐荷重	700 kg
静荷重	1400 kg

### Dimensions

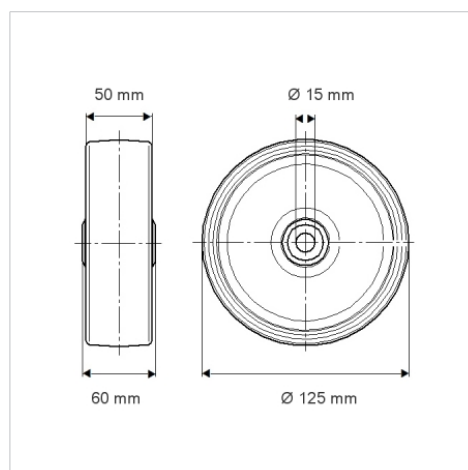

### Advantages at a glance

回転抵抗	● ● ● ○ ○
動作ノイズ	● ● ● ○ ○
摩擦	● ● ● ● ●
さび止め	● ● ● ○ ○

### Structure & Mounting

