

DURATECH

TOP100x50-Ø20

EAN 4031582322675

Núcleo da roda de poliamida, para alta carga, rolamento rígido de esferas



BETTER MOBILITY. BETTER LIFE.



Picture may differ from original product

Dados técnicos

Diâmetro da roda	100 mm
Largura da roda	50 mm
Diâmetro do eixo	20 mm
comprimento do cubo da roda	60 mm
Temperatura	- 40 / + 80 °C
Norma	EN 12533
Peso da roda	0.527 kg
Dureza da superfície de rodagem	Shore D 75
Rolamento	6004 No.
Capacidade de carga	600 kg
Cap. de carga estática	1200 kg

Dimensions

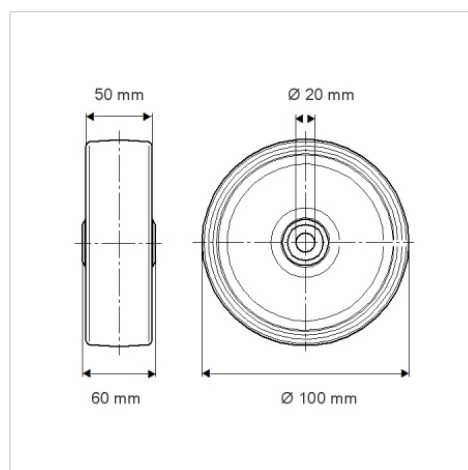

Advantages at a glance

Resistência de rolamento	● ● ● ● ●
Ruído de movimento	● ● ● ○ ○
Desgaste	● ● ● ● ●
Protecção contra oxidação	● ● ● ○ ○

Structure & Mounting

