

DURATECH

TOP100x50-Ø20

EAN 4031582322675

Центр колеса из Полиамида, для тяжелых условий эксплуатации, прецизионный шарикоподшипник

TENTE

BETTER MOBILITY. BETTER LIFE.



Picture may differ from original product

Технические характеристики

Диаметр колеса	100 мм
Ширина колеса	50 мм
Отверстие оси Ø	20 мм
Длина втулки	60 мм
Температура	- 40 / + 80 °C
Стандарт	EN 12533
Вес	0.527 кг
Твердость протектора	твердость по Шору D 75
Тип подшипника	6004 Нет.
Допустимая динамическая нагрузка	600 кг
Допустимая статическая нагрузка	1200 кг

Advantages at a glance

Качество качения	● ● ● ● ●
Шум движения	● ● ● ○ ○
Трение	● ● ● ● ●
Коррозионная стойкость	● ● ● ○ ○

Dimensions

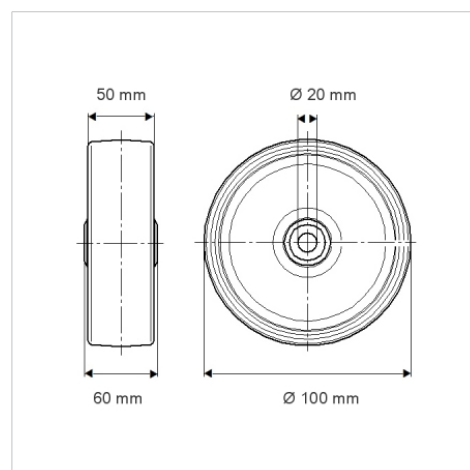

Structure & Mounting

