

DURATECH

TOP200x50- 20

EAN 4031582322729

ホイールセンター：ポリアミド
重量物用、精密ボールベアリング

TENTE

BETTER MOBILITY. BETTER LIFE.



Picture may differ from original product

技術データ

ホイール径	200 mm
ホイール幅	50 mm
車軸穴直径	20 mm
ハブの長さ	60 mm
耐熱温度	- 40 / + 80 摂氏
規格	EN 12533
重さ	1.624 kg
タイヤの硬さ	shore D 75
ベアリング	6304 No.
耐荷重	800 kg
静荷重	1600 kg

Dimensions

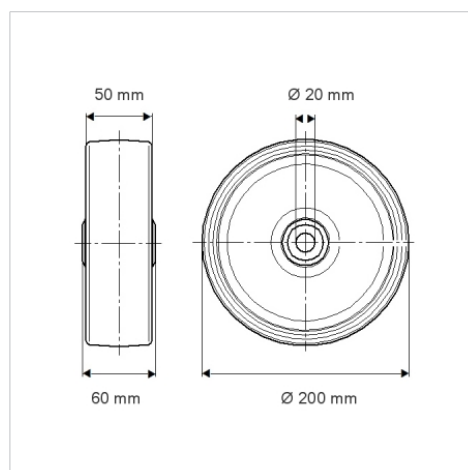

Structure & Mounting

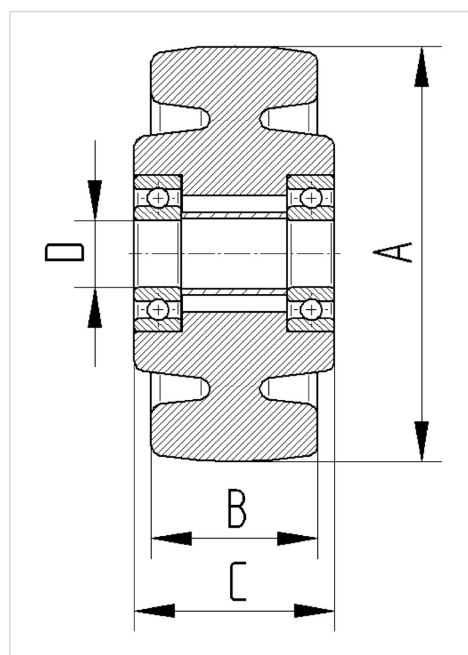

Advantages at a glance

回転抵抗	● ● ● ● ●
動作ノイズ	● ● ● ○ ○
摩擦	● ● ● ● ●
さび止め	● ● ● ○ ○