

DURATECH

TOP200x50-Ø25

EAN 4031582322736

Centro della ruota in poliammide, pesante, mozzo su cuscinetti a sfere di precisione

TENTE

BETTER MOBILITY. BETTER LIFE.



L'immagine potrebbe essere diversa dal prodotto originale

Informazioni Tecniche

Diametro ruota	200 mm
Larghezza della ruota	50 mm
Foro asse Ø	25 mm
Lunghezza mozzo	60 mm
Temperatura	- 40 / + 80 °C
Norma	EN 12533
Peso	1.599 kg
Durezza della fascia	Shore D 75
Cuscinetto	6205 No.
Portata	800 kg
Portata statica	1600 kg

Caratteristiche

Resistenza al rotolamento	● ● ● ● ●
Silenziosità	● ● ● ○ ○
Abrasioni	● ● ● ● ●
Protezione dalla corrosione	● ● ● ○ ○

Dimensioni

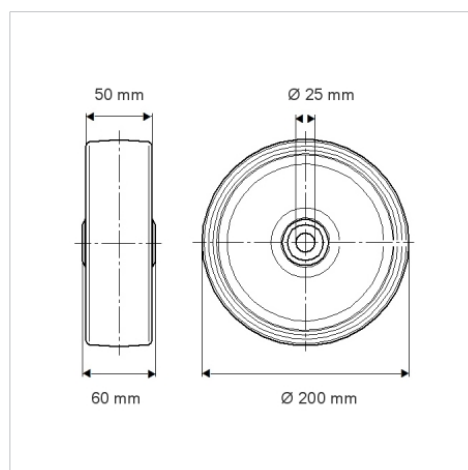

Struttura e montaggio

