

MAXTECH

UAP200x32-Ø8

EAN 4031582323023

Корпус на колелото от полиамид, работна повърхнина от полиуретан, прецизен сачмен лагер

TENTE

BETTER MOBILITY. BETTER LIFE.



Снимката може да се различава от оригиналния продукт

Технически данни

Диаметър на колело	200 мм
Ширина на гумите	32 мм
Отвор на оста-Ø	8.1 мм
Дължина на втулката	36.5 мм
Температура	- 25 / + 80 °C
Стандарт	EN 12532
Тегло	0.777 кг
Твърдост на работната повърхнина	Твърдост по Шор D 40
Динамична товароносимост	160 кг
Статична товароносимост	320 кг

Размери

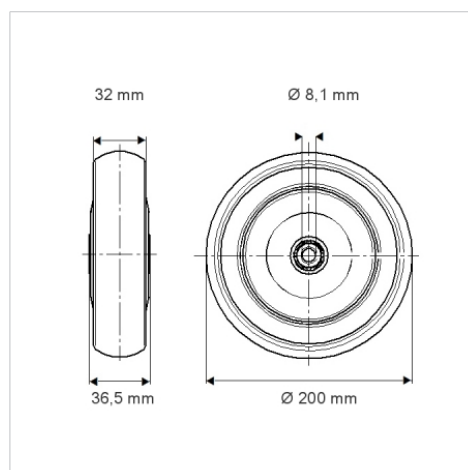

Бляскави предимства

Съпротивление при завъртане	● ● ● ○ ○
Шум при движение	● ● ● ○ ○
Износване	● ● ● ● ○
Защита от ръжда	● ● ● ○ ○