

ELASTECH

UER160x46-Ø20

EAN 4031582323320

Poliamid keréktárcsa, fekete elasztikus gumi futófelület, tűgörgős csapágy



BETTER MOBILITY. BETTER LIFE.



A kép eltérhet az eredeti terméktől

Műszaki adatok

Keréktárcsa átmérő	160 mm
Kerékszélesség	46 mm
Tengelyfurat átmérője	20 mm
Agyhossz	58 mm
Hőtartomány	- 20 / + 80 °C
Szabvány	EN 12532
Súly	0.771 kg
Futófelület keménysége	Shore A 63
Terhelhetőség	300 kg
Statikus teherbírás	600 kg

Méretetek

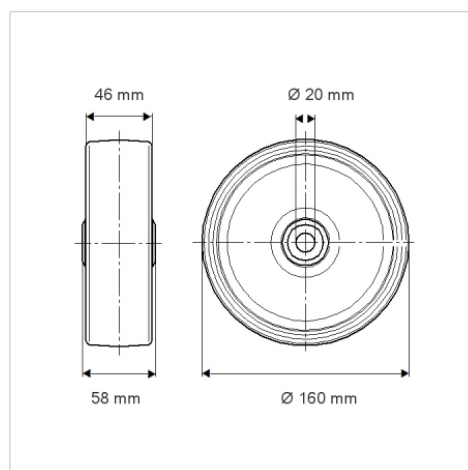

Előnyök egy pillantással

Gördülési ellenállás	● ● ● ○ ○
Mozgás közbeni zaj	● ● ● ● ●
Kopás	● ● ● ○ ○
Rozsda elleni védelem	● ● ● ○ ○