

DURATECH

U00050x20-Ø8

EAN 4031582323450

聚酰胺制轮心,滑动轴承



BETTER MOBILITY. BETTER LIFE.



Picture may differ from original product

技术数据

轮子直径	50 毫米
车轮宽度	20 毫米
轮轴孔 直径	8.1 毫米
轴心长度	21.7 毫米
温度	- 40 / + 80 摄氏度
标准	EN 12530
重量	0.018 公斤
轮面硬度	支杆 D 75
动(力)载重量	55 公斤
静载重量	110 公斤

Dimensions

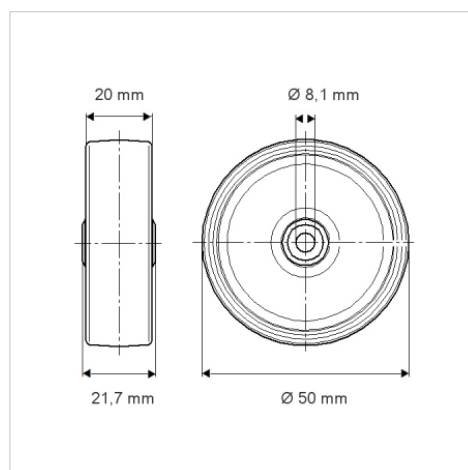

Advantages at a glance

滚动阻力	● ● ● ○ ○
运动噪音	● ● ● ○ ○
磨损	● ● ● ● ●
防锈	● ● ● ○ ○