

DURATECH

U00160x40-Ø20

EAN 4031582070125

Hjulfælg: Polyamid, Glideleje



BETTER MOBILITY. BETTER LIFE.



Illustrationen kan afvige fra originalen

Tekniske data

Hjul-Ø	160 mm
Hjulbredde	40 mm
Boring-Ø	20.1 mm
Navlængde	58 mm
Temperaturinterval	- 40 / + 80 °C
Standard	EN 12532
Vægt	0.448 kg
Hjulbane hårdhed	Shore D 75
Belastning (dynamisk)	500 kg
Belastning (statisk)	1000 kg

Dimensioner

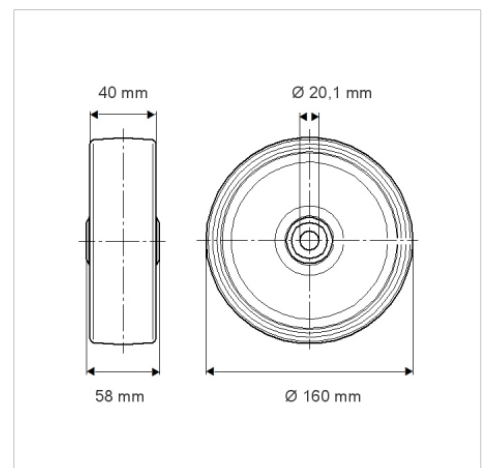

Egenskaber/fordele

Rullemodstand	● ● ● ○ ○
Kørselsstøj	● ● ● ○ ○
Slid	● ● ● ● ●
Rustbeskyttelse	● ● ● ○ ○