

# DURATECH

U00160x40-Ø20

EAN 4031582070125

Центр колеса из Полиамида, подшипник скольжения

**TENTE**

BETTER MOBILITY. BETTER LIFE.



Picture may differ from original product

## Технические характеристики

Диаметр колеса	160 мм
Ширина колеса	40 мм
Отверстие оси Ø	20.1 мм
Длина втулки	58 мм
Температура	- 40 / + 80 °C
Стандарт	EN 12532
Вес	0.448 кг
Твердость протектора	твердость по Шору D 75
Допустимая динамическая нагрузка	500 кг
Допустимая статическая нагрузка	1000 кг

## Dimensions

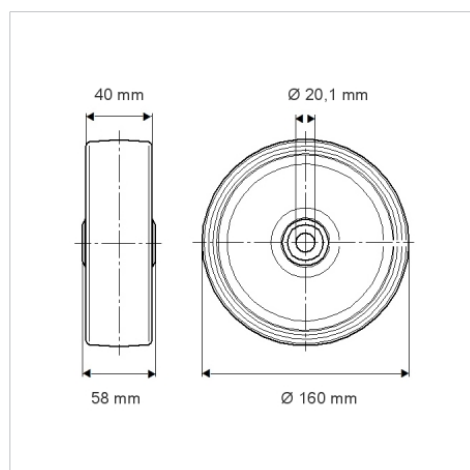

## Advantages at a glance

Качество качения	● ● ● ○ ○
Шум движения	● ● ● ○ ○
Трение	● ● ● ● ●
Коррозионная стойкость	● ● ● ○ ○