

DURATECH

UOR200x50-Ø20

EAN 4031582323573

Центр колеса из Полиамида, роликовый подшипник

TENTE

BETTER MOBILITY. BETTER LIFE.



Picture may differ from original product

Технические характеристики

Диаметр колеса	200 мм
Ширина колеса	50 мм
Отверстие оси Ø	20 мм
Длина втулки	58 мм
Температура	- 25 / + 80 °C
Стандарт	EN 12532
Вес	0.95 кг
Твердость протектора	твердость по Шору D 75
Допустимая динамическая нагрузка	400 кг
Допустимая статическая нагрузка	800 кг

Dimensions

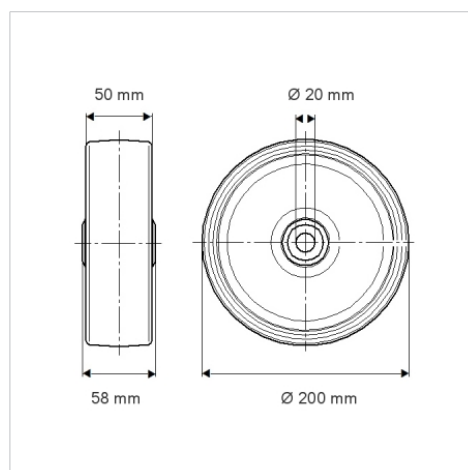

Advantages at a glance

Качество качения	● ● ● ○ ○
Шум движения	● ● ● ○ ○
Трение	● ● ● ● ●
Коррозионная стойкость	● ● ● ○ ○