

MAXTECH

XSC150x32-Ø8

EAN 4031582323672

Корпус на колелото от полиамид, електропроводимо, работна повърхнина от полиуретан, със защита от нишки, сачмен лагер от неръждаема стомана

TENTE

BETTER MOBILITY. BETTER LIFE.



Снимката може да се различава от оригиналния продукт

Технически данни

Диаметър на колело	150 мм
Ширина на гумите	32 мм
Отвор на оста-Ø	8.3 мм
Дължина на втулката	36.5 мм
Температура	- 25 / + 80 °C
Стандарт	EN 12530
Тегло	0.45 кг
Твърдост на работната повърхнина	Твърдост по Шор D 40
Динамична товароносимост	160 кг
Статична товароносимост	320 кг

Размери

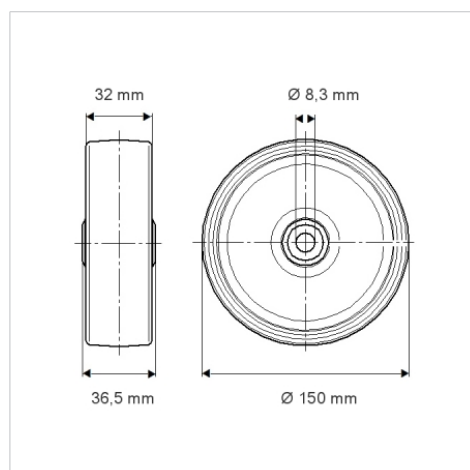

Бляскави предимства

Съпротивление при завъртане	● ● ● ○ ○
Шум при движение	● ● ● ○ ○
Износване	● ● ● ○ ○
Защита от ръжда	● ● ● ○ ○