

MAXTECH

XSC150x32-Ø8

EAN 4031582323672

Wielkern van polyamide met loopvlak van gespoten polyurethaan, elektrisch geleidend. Wielnaaf op INOX precisiekogellager, met afdekkappen



BETTER MOBILITY. BETTER LIFE.



Foto kan afwijken van het originele product

Technische gegevens

Wieldiameter	150 mm
Wielbreedte	32 mm
Asgat-Ø	8.3 mm
Naaflengte	36.5 mm
Temperatuur	- 25 / + 80 °C
Standaard	EN 12530
Eigen gewicht	0.45 kg
Hardheid van de band	Shore D 40
Dyn. draagvermogen	160 kg
Statisch draagvermogen	320 kg

Afmetingen

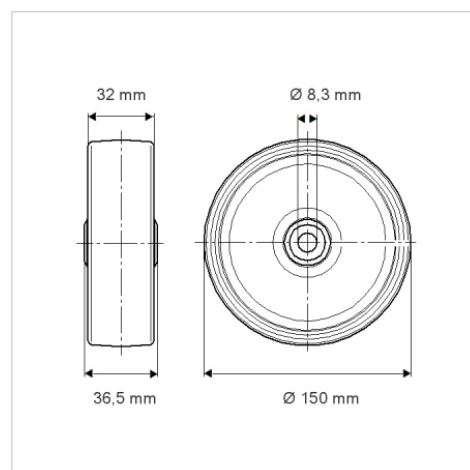

Kenmerken

Rolweerstand	● ● ● ○ ○
Verplaatsingsgeluid	● ● ● ○ ○
Strepen	● ● ● ○ ○
Roest bescherming	● ● ● ○ ○